

# **El Blender Set**

## Kullanma Kılavuzu



**HBS 6150**

**TR**



01M-8911451100-4622-01

# İÇİNDEKİLER

## 1 Önemli güvenlik ve çevre talimatları 4

- 1.1 Genel güvenlik .....4
- 1.2 AEEE yönetmeliğine uyum ve atık ürünün elden çıkarılması .....7
- 1.3 Ambalaj bilgisi .....7
- 1.4 Enerji tasarrufu için yapılması gerekenler.....7

## 2 El Blender Set 8

- 2.1 Genel bakış .....8

## 3 Kullanım 9

- 3.1 İlk kullanım .....9
- 3.2 Kullanım amacı .....9
- 3.3 Maksimum miktarlar ve işlem süresi .....9
- 3.4 Parçalayıcı ayak ile karıştırma ve parçalama işlemi ..... 10
- 3.5 Çırpma..... 11
- 3.6 Parçalama ..... 13

## 4 Temizlik ve bakım 17

- 4.1 Temizlik..... 17
- 4.2 Saklama..... 18
- 4.3 Taşıma ve nakliye ..... 18

## 4 Tüketici hizmetleri 20

## Lütfen önce bu kılavuzu okuyun!

Değerli Müşterimiz,  
Yüksek kalite ve teknoloji ile üretilmiş olan ürününüzün size en iyi verimi sunmasını istiyoruz. Bunun için, bu kılavuzun tamamını ve verilen diğer belgeleri ürünü kullanmadan önce dikkatle okuyun ve bir başvuru kaynağı olarak saklayın. Ürünü başka birisine verirsiniz, kullanma kılavuzunu da birlikte verin. Kullanma kılavuzunda belirtilen tüm bilgi ve uyarıları dikkate alarak talimatlara uyun.

## Sembollerin anlamları

Bu kullanım kılavuzunun çeşitli kısımlarında aşağıdaki semboller kullanılmıştır:



Cihazın kullanımıyla ilgili önemli bilgiler ve faydalı tavsiyeler.



Can ve mal güvenliğiyle ilgili tehlikeli durumlar konusunda uyarılar.



Gıda ile temasa uygundur.



Cihazı, elektrik kablosunu veya elektrik fişini suya ya da diğer sıvılara batırmayın.



Elektrik çarpmasına karşı koruma sınıfı.



**GERİ DÖNÜŞTÜRÜLMÜŞ &  
GERİ DÖNÜŞTÜRÜLEBİLİR  
KAĞIT**

Bu bölümde, yaralanma ya da maddi hasar tehlikelerini önlemeye yardımcı olacak güvenlik talimatları yer almaktadır.

Bu talimatlara uyulmaması halinde her türlü garanti geçersiz hale gelir.

## 1.1 Genel güvenlik

- Bu cihaz, uluslararası güvenlik standartlarına uygundur.
- Cihaz, fiziksel, algısal ve zihinsel yetenekleri azalmış veya tecrübe ve bilgi eksikliği olan kişiler tarafından gözetim altında veya cihazın güvenli bir şekilde kullanımına ve karşılaşılan ilgili tehlikelerin anlaşılmasına dair talimat verilirse kullanılabilir. Çocuklar cihazla oynamamalıdır.
- Bu cihaz çocuklar tarafından kullanılamaz.
- Cihazı ve elektrik kablosunu, çocukların ulaşamayacağı bir yerde muhafaza edin.
- Elektrik kablosu, cihaz veya cihazın bıçağı hasarlıysa kullanmayın. Yetkili servise başvurun.
- Sadece orijinal parçaları veya üretici tarafından tavsiye edilen parçaları kullanın.

# 1

## Önemli güvenlik ve çevre talimatları

- Cihazı parçalarına ayırmayın.
- Şebeke güç kaynağınız cihazın tip etiketinde belirtilen bilgilere uygun olmalıdır.
- Cihazı uzatma kablosuyla kullanmayın.
- Cihazın fişini çıkartırken kablosundan çekmeyin.
- Gözetimsiz bırakıldığında, aksesuar takma/çıkarma işleminde veya temizlikten önce hareket eden parçaların durmasını bekleyin ve cihazın fişini prizden çekin.
- Ellerinizi nemli veya ıslakken cihazın fişine dokunmayın.
- Sıcak yiyecekler için cihazı kullanmayın.
- Cihazı sadece birlikte verilen lastik altlığı ve cam kasesi ile kullanın.
- Cihazı, kasesi boş şekilde çalıştırmayın.
- Bıçakların ve cihazın zarar görmesini önlemek için gıdalardan kemikleri ve çekirdekleri çıkarın.
- Cihaz, bıçakların kısa sürede körelmesine neden olabilecek kuru veya sert gıdalar için uygun değildir.
- Hatalı kullanımdan ötürü yaralanmaları önlemek için tüm uyarılara uyun.

## Önemli güvenlik ve çevre talimatları

- Kabı boşaltırken, temizlik esnasında ve parçalama bıçağına çıplak el ile dokunurken hatalı kullanımdan ötürü ciddi yaralanmalar meydana gelebilir. Parçalama bıçağını sadece plastik kısımdan tutmaya çalışarak dikkatli tutun.
- Temizlik sonrasında, elektriğe bağlamadan ve parçalarını takmadan önce cihazı ve tüm parçalarını kurutun.
- Cihazı, elektrik kablosunu veya elektrik fişini suya ya da diğer sıvılara batırmayın.
- Cihazı veya parçalarını sıcak yüzeylerin üzerinde veya yanında çalıştırmayın ya da bu yüzeylerin üstüne koymayın.
- Ambalaj malzemelerini saklıyorsanız çocukların ulaşamayacağı bir yerde muhafaza edin.

# 1

## Önemli güvenlik ve çevre talimatları

### 1.2 AEEE yönetmeliğine uyum ve atık ürünün elden çıkarılması



Bu ürün, T.C. Çevre ve Şehircilik Bakanlığı tarafından yayımlanan "Atık Elektrikli ve Elektronik Eşyaların Kontrolü Yönetmeliği"nde belirtilen zararlı ve yasaklı maddeleri içermez. AEEE Yönetmeliğine uygundur. Bu ürün, geri dönüşümlü ve tekrar kullanılabilir nitelikteki yüksek kaliteli parça ve malzemelerden üretilmiştir. Bu nedenle, ürünü, hizmet ömrünün sonunda evsel veya diğer atıklarla birlikte atmayın. Elektrikli ve elektronik cihazların geri dönüşümü için bir toplama noktasına götürün. Bu toplama noktalarını bölgenizdeki yerel yönetime sorun. Kullanılmış ürünleri geri kazanıma vererek çevrenin ve doğal kaynakların korunmasına yardımcı olun.

### 1.3 Ambalaj bilgisi



Ürünün ambalajı, Ulusal Mevzuatımız gereği geri dönüştürülebilir malzemelerden üretilmiştir. Ambalaj atığını evsel veya diğer atıklarla birlikte atmayın, yerel otoritenin belirttiği ambalaj toplama noktalarına atın.

### 1.4 Enerji tasarrufu için yapılması gerekenler

Kullanım sırasında kılavuzda tavsiye edilen sürelerle uyun. Kullanımdan sonra cihazın fişini prizden çıkarın.

## 2 El Blender Set

### 2.1 Genel bakış

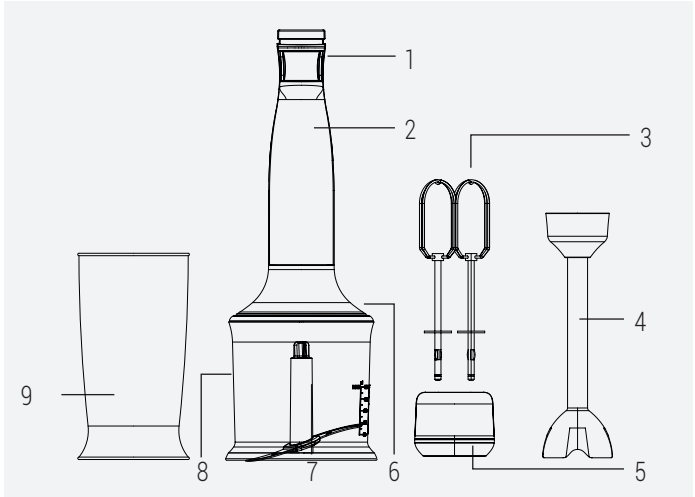

1. Çalıştırma/Turbo düğmesi
2. Motor gövdesi
3. Çırpma teli
4. Parçalayıcı ayak
5. Çırpma teli tutucusu
6. Parçalama kapağı
7. Parçalama bıçağı
8. Parçalama kasesi
9. Ölçek kabı

### Teknik veriler

**Gerilim:** 220-240 V~, 50-60 Hz

**Güç:** 1500 W

Teknik ve tasarım değişiklikleri yapma hakkı saklıdır.

Ürününüz üzerinde bulunan işaretlemelerde veya ürünle birlikte verilen diğer basılı dökümanlarda beyan edilen değerler, ilgili standartlara göre laboratuvar ortamında elde edilen değerlerdir. Bu değerler, ürünün kullanım ve ortam şartlarına göre değişebilir.



## 3 Kullanım

### 3.1 İlk kullanım

Tüm ambalaj ve etiket malzemelerini çıkarın ve yürürlükteki yerel düzenlemelere uygun olarak atın.

Cihazı ilk kez kullanmadan önce cihazı temizleyin (Bkz. "Temizlik ve bakım" bölümü).

Cihazın dik konumda dengeli, düz, temiz, kuru ve kaymayan bir yüzeyde kullanın.

### 3.2 Kullanım amacı

Cihaz sadece evde kullanılmak üzere tasarlanmıştır, profesyonel kullanım için uygun değildir.

Cihaz sadece küçük miktarlardaki katı gıdaları parçalamak ve çırpma için tasarlanmıştır.



- Kullanılmadığı zaman cihazın fişini çekin.
- Tetiğe ilk bastığınızda cihazınız "çalışır" konuma geçer, tetiğe sonuna kadar bastığınızda "turbo" fonksiyonuna geçer.

### 3.3 Maksimum miktarlar ve işlem süresi

İşlem süreleri ve maksimum miktarlar için tabloya bakın

Ekler	Malzemeler	Çalışma süresi
Blender aksesuarı	150 g. havuç (1,5 cm'lik küpler halinde kesilmiş) ve 300 ml. su	20 saniye
Mini parçalayıcı	200 g. et	20 saniye
Çırpma teli	4 yumurta beyazı	180 s.

### 3 Kullanım

#### 3.4 Parçalayıcı ayak ile karıştırma ve parçalama işlemi

El blenderinizi sos, çorba, mayonez, bebek maması, milkshake gibi malzemeleri hazırlamak için kullanabilirsiniz.



- Bıçakların keskin kısımlarına çıplak elle dokunmayın
- Parçalayıcı ayağın motor ünitesine tam olarak oturduğundan emin olun. Karıştırma kabında malzeme karıştırırken cihazınızı dik tutunuz.

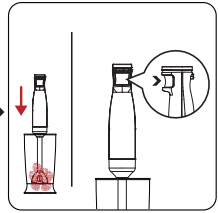
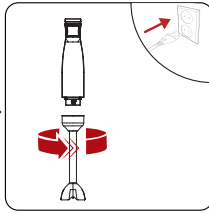
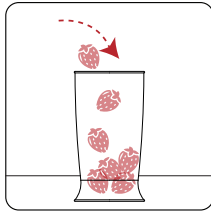

Püre yapmak veya karıştırmak istediğiniz yiyeceği küçük parçalar halinde ölçme kabına (9) koyun.

Parçalayıcı ayağı (4) kilitlene kadar saat yönünün tersine çevirerek "⊕" motor gövdesine (2) takın. Cihazın fişini prize takın.

Parçalayıcı ayağı (4), içerisinde malzemelerin bulunduğu ölçme kabının (9) içine sokun ve düşük ya da yüksek hızda çalıştırma düğmesine basarak cihazınızı çalıştırın.



Malzemeler plastik kabın yan taraflarına yapıştırsa bir spatula vasıtasıyla çıkarın ve karıştırma işlemine devam edin.

### 3 Kullanım

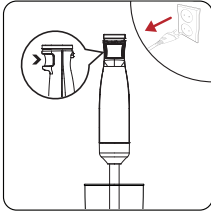

İşlem tamamlandığında cihazı durdurun ve fişi prizden çekin.

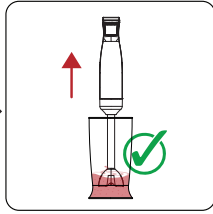

Parçalayıcı ayağı (4) ölçüm kabından (9) çıkarın.

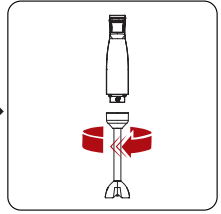

Parçalayıcı ayağı (4) saat yönü ne çevirerek "Ø" motor gövdesinden (2) ayırın.

### 3.5 Çırpma

Çırpma aparatını krema, yumurta beyazı ve hazır tatlı harcı vb. çırpma için kullanabilirsiniz.



Tek seferde 4 adet yumurta beyazından veya 200 ml kremadan fazlasını çırpmayın.

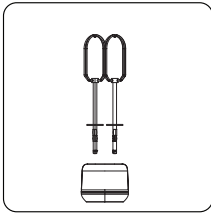

Çırpıcı teli (3) yerine oturacak şekilde çırpma teli tutucusuna (5) takın.

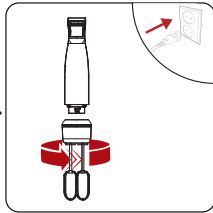

Çırpma teli tutucusunu (5) motor gövdesine (2) saat yönünün tersine çevirerek "Ø" takın. Cihazın fişini prize takın.

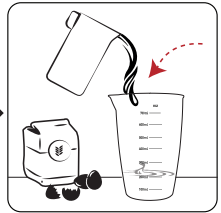

İşlemden geçirmek istediğiniz malzemeleri ölçme kabına (9) koyun.

### 3 Kullanım

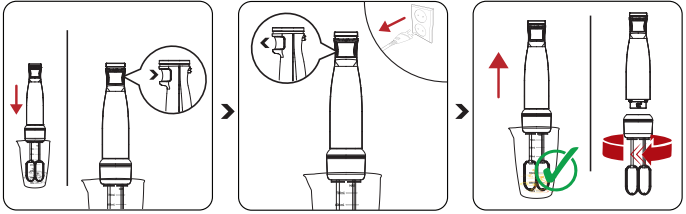

Çırpma teli (3), içerisinde malzemelerin bulunduğu ölçme kabının (9) içine sokun ve çalıştırma düğmesine (1) basın ve basılı tutun.

İşlem bittiğinde, çalıştırma düğmesini (1) bırakın ve cihazın fişini prizden çekin.

Çırpma telini (3), ölçüm kabından (9) çıkarın. Çırpma telini (3), saat yönünde çevirerek "⌚" motor gövdesine (2) ayırın.

## 3 Kullanım

### 3.6 Parçalama



- Kahve çekirdeđi, buz, hindistan cevizi, hububat veya kemik gibi son derece sert malzemeleri parçalamayın. Bitkilerin saplarını, cevizin kabuđunu ve etin kemiđini, sinirini ve kıkırdađını çıkarın.
- Et kıyma, peynir, sođan, nane ve benzeri ot, sarımsak, havuç, ceviz, badem, kuru erik vb. gibi malzemeleri parçalamak için kullanabilirsiniz.
- Bıçaklara çıplak elle dokunmayın. Bıçak oldukça keskindir.

### 3 Kullanım

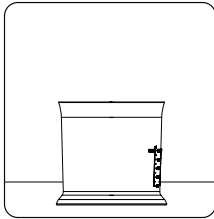

Parçalama kasesini (8) düz bir yüzeye koyun.

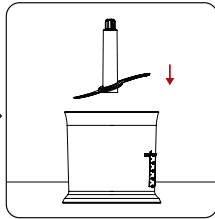

Parçalama bıçağını (7) parçalama kasesindeki sabit mile yerleştirin.

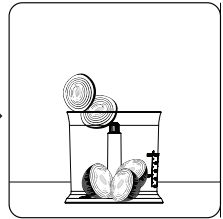

Malzemeleri parçalama kasesine (8) koyun.



- Çok keskin olmasından dolayı parçalama bıçağını (7) takarken dikkatli olun.
- Parçalama bıçağına (7) çıplak elle dokunmayın.



Tetiğe ilk bastığınızda cihaz "çalışır" konuma geçer, tetiğe sonuna kadar bastığınızda "turbo" fonksiyonuna geçer.

### 3 Kullanım

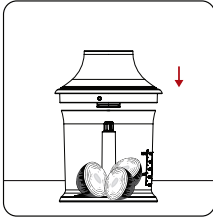

Parçalama kapağını (6) parçalama kasesinin (8) üzerine yerleştirin.

-Parçalama kapağının (6) üzerindeki trnakların kase üzerine iyice kilitlendiğinden emin olun.

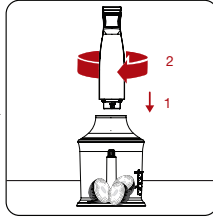

Motor gövdesini (2) parçalama kapağının (6) üzerine yerleştirin.

-Motor gövdesini (2) parçalama kapağına (6) tam olarak oturduğundan emin olun.

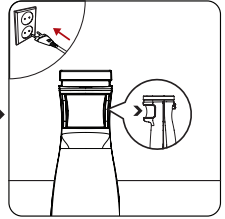

Cihazın fişini prize takın ve çalıştırma düğmesine (2) basılı tutun.



Parçalama kapağı (6) yerine tam olarak oturmamışsa cihazı çalıştırmayın.



- İşlem esnasında devrilmesini önlemek için daima parçalama kabını bir elinizle tutun.
- Cihazı sürekli olarak 10 saniyeden daha uzun süreyle kullanmayın.
- En iyi sonuçları elde etmek için çalıştırma düğmesine (1) aralıklı olarak basın.

### 3 Kullanım

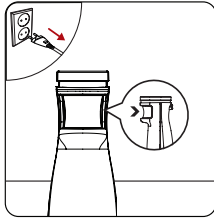

İşlem tamamlandığında çalıřtırma düğmesini (1) bırakın. Cihazın fişini prizden çekin.

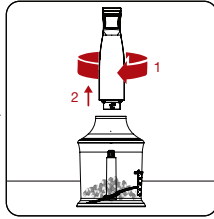

Motor gövdesini (2), saat yönünde çevirerek "U" parçalamakapağından (6) çıkarın.

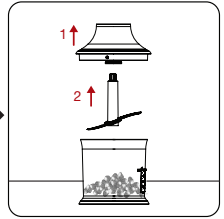

Parçalamakapağını (6) çıkarın. Ardından parçalama bıçağını (7) plastik kısımdan tutarak çıkartın. İşlemden geçirdiğiniz yiyeceği parçalamakasesinden (8) alın.

### Tarif fikirleri: Tereyağ ve Bal Karışımı

Derin dondurucuda tutulmuş tereyağı (en az 4 saat dondurucuda tutulmalı ve yaklaşık 10-15 mm x 35- 40 mm ebatında parçalara bölünmüş olmalıdır) ve buzdolabında tutulmuş bal (buzdolabında en az 1 gün tutulmuş olmalıdır).



## 4 Temizlik ve bakım

### 4.1 Temizlik



- Cihazı temizlemek için kesinlikle benzin, solventler ya da aşındırıcı temizleyiciler, metal nesnelere veya sert fırçalar kullanmayın.
- Doğrama bıçaklarına çıplak elle dokunmayın. Bıçak oldukça keskindir. Temizlik esnasında herhangi bir fırça kullanın!
- Ürün gövdesini ve elektrik kablosunu suya ya da diğer sıvıların içine koymayın, akan suyun altına tutmayın ve asla bulaşık makinesine atmayın.
- Parçalayıcı çubuğun hazne içine giren yüzeylerini musluk altında yıkayabilirsiniz ancak iç yüzeylerine su kaçırmamaya dikkat ediniz.

## 4 Temizlik ve bakım



Temizlik işleminden önce cihazın fişini prizden çekin. Cihazın parçalarının tamamen durduğuna emin olun. Cihazın motor gövdesini (2) hafif nemli bir bezle silin.

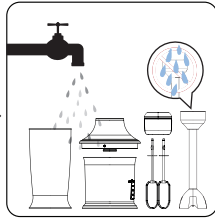

Cihazı kullandıktan hemen sonra ölçek kabı (9), parçalama kapağı (6), parçalama kasesi (8), çırpma teli (3), çırpma teli tutucusunu (5) ve ılık, sabunlu suyla temizleyin.



Aksesuarları iyice kurulayın.



- Parçalayıcı ayak (4), çırpma teli (3), parçalama kapağı (6) ve çırpma teli tutucusunu (5) asla bulaşık makinesinde yıkamayın.
- Parçalayıcı ayağın (4) iç kısmını, motor gövdesini (2) ve elektrik kablosunu suya ya da diğer sıvılara batırmayın.

## 4 Temizlik ve bakım

### 4.2 Saklama

- Cihazı uzun süre kullanmayı düşünmüyorsanız, dikkatli bir şekilde saklayın.
- Cihazı kaldırmadan önce fişini prizden çekin.
- Cihazı serin ve kuru bir yerde saklayın.
- Cihazı ve kablosunu, çocukların ulaşamayacağı bir yerde muhafaza edin.

### 4.3 Taşıma ve nakliye

- Taşıma ve nakliye sırasında cihazı orijinal ambalajı ile birlikte taşıyın. Cihazın ambalajı, cihazı fiziksel hasarlara karşı koruyacaktır.
- Cihazın veya ambalajının üzerine ağır cisimler koymayın. Cihaz zarar görebilir.
- Cihazın düşürülmesi durumunda cihaz çalışmayabilir veya kalıcı hasar oluşabilir.